

Heimspeicher Solarsystem

EcoFlow PowerOcean

Innovation für einfache Energieunabhängigkeit



EcoFlow PowerOcean

Innovation für einfache Energieunabhängigkeit

Die innovative 3-Phasen-Solarbatterielösung für Privathaushalte ab 5 kWh, jederzeit erweiterbar

EcoFlow PowerOcean ist ein erstklassiges modulares 3-Phasen-Solarbatteriesystem für Privathaushalte, das für PV-Neubau-Hausbesitzer entwickelt wurde, die nach einer intelligenten und flexiblen Lösung für Stromunabhängigkeit suchen. Sie können Ihre Reise zur Energieautarkie bereits ab 5 kWh beginnen und jederzeit nach Belieben erweitern. Ausgestattet mit der LFP-Batterie von CATL mit einer branchenführenden 15-jährigen Garantie bietet PowerOcean verbesserte Sicherheit und hervorragende Batterieleistung. Mit bis zu 10 kW Backup-Leistung sind Sie auf jeden Netzausfall vorbereitet.

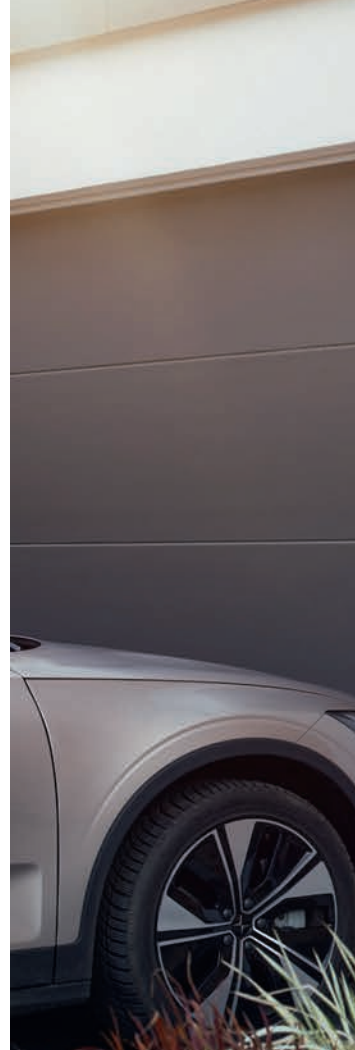

Garage



Draussen



Was macht PowerOcean so besonders?

800V

800V Hochvolt-Batterie, 1 Batteriemodul genügt für den 3-Phasen-Wechselrichters.

45kWh

Einfache stapelbare und kabellose Erweiterung bis 45kWh Gesamtkapazität.

15 Jahre

CATL LFP-Batterie mit branchenführender 15-jähriger Garantie.

10kW

10 kW 3-Phasen-Notstromversorgung.

IP65

Automatische Batterieheizung im Winter und IP65-Schutz.

- Gleichstrom
- Wechselstrom
- Kommunikation

EcoFlow PowerOcean LFP-Batterie

Die innovative 800-V-Hochvolt-LFP-Batterie mit herausragender Sicherheit und Leistung

Die EcoFlow PowerOcean LFP-Batterie ist ein parallel geschaltetes Hochvolt-Batteriesystem, das mit unserem 3-Phasen-Hybrid-Wechselrichter kompatibel ist. Sie können flexibel ab nur 1 Batterie von 5 kWh starten und jederzeit nach Belieben erweitern. Mit der LFP-Batteriechemie von CATL sowie aktiven und passiven Sicherheitsmaßnahmen bieten wir eine hervorragende Batteriezuverlässigkeit und -leistung.

5 kWh pro Modul

erweiterbar auf bis zu 45 kWh

6.000+*

Lebenszyklen

15

Jahre Garantie

CATL

LFP-Batterie



*6.000+ Lebenszyklus bis zur Degradation auf 70 %.



Flexible Investition ab nur 1 pack, mit 800V Hochvolt-Batterie

- Integrierter DC-DC-Wandler in jedem Batteriesatz: unabhängige Umwandlung zwischen 48V und 800V, so dass unser 3-phasiger Hybrid-Wechselrichter einfach mit nur einer Batterie betrieben werden kann.



Jederzeit einfache Batterieerweiterung, bis zu 45 kWh Kapazität

- Fortschrittliche Parallelschaltung: Die neue Batterie ist perfekt mit bestehenden Geräten kompatibel.

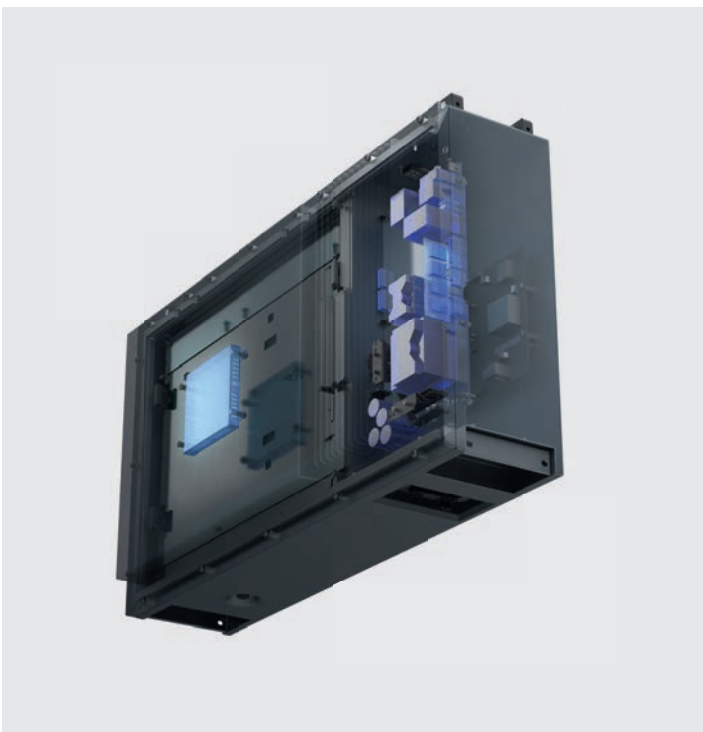

Integriertes BMS-Modul zur Gefahrenabschirmung

Parallel geschaltete Batterien mit integriertem BMS und DC-DC-Wandler

- Jede Batterie verfügt über ein eigenes integriertes BMS-Modul, das verhindert, dass eventuelle Fehlfunktionen die anderen Batterien beeinträchtigen.
- Der BMS-Chip in Automobilqualität von TI ist in jedem Batteriesatz integriert.

Feuerfest

- Sie können sich darauf verlassen, dass ab 170 Grad Celsius automatische Schutzmaßnahmen ausgelöst werden.

Witterungsbeständig: Automatische Batterieheizung und IP65

- Jedes Modul ist mit automatischen Heizelementen ausgestattet, um im Winter reibungslos zu funktionieren.
- Das gesamte System ist nach IP65 geschützt.

EcoFlow PowerOcean Hybrid-Wechselrichter

Der 3-Phasen-Hybrid-Wechselrichter mit 10 kW Notstromversorgung

Der EcoFlow PowerOcean Hybrid-Wechselrichter ermöglicht eine hocheffiziente Nutzung und Speicherung von Solarenergie, um Ihr Zuhause unabhängig von der Stromversorgung zu machen. Der 3-Phasen-Wechselrichter ist in ein Backup-Modul integriert und bietet eine Ausgangsleistung von bis zu 10 kW, um fast alle wichtigen Geräte im Falle eines Netzausfalls mit Strom zu versorgen.

10 kW Ausgangsleistung

Bis zu 10 kW Ausgangsleistung, um alle wichtigen Haushaltsgeräte auf einmal zu sichern, einschließlich Waschmaschinen, Geschirrspüler, Öfen usw.

3-phasig

Unterstützung Ihrer 3-phasigen Geräte während eines Stromausfalls.



Küchengeräte



Waschmaschinen

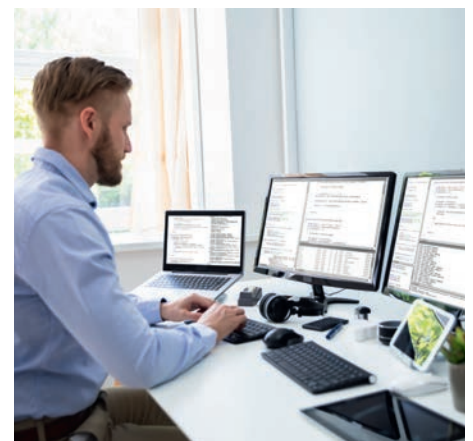

Heimbüro



Bypass-Schaltung zur Sicherstellung einer stabilen Stromversorgung

Im Falle einer Störung schaltet der Wechselrichter in den ByPass-Modus. Damit die Versorgung mit Netzstrom sichergestellt.

Update jederzeit ohne Unterbrechungen

Durch die OTA-Technologie lassen sich jederzeit Updates einspielen, ohne die Stromversorgung zu unterbrechen.

Intelligente Wärmepumpe unterstützt durch SG Ready (Smart Grid Ready)

Bei einer Wärmepumpe mit SG Ready Steuereingang kann PowerOcean überschüssigen Solarstrom zum Heizen verteilen, um die Energieunabhängigkeit Ihres Hauses zu maximieren.

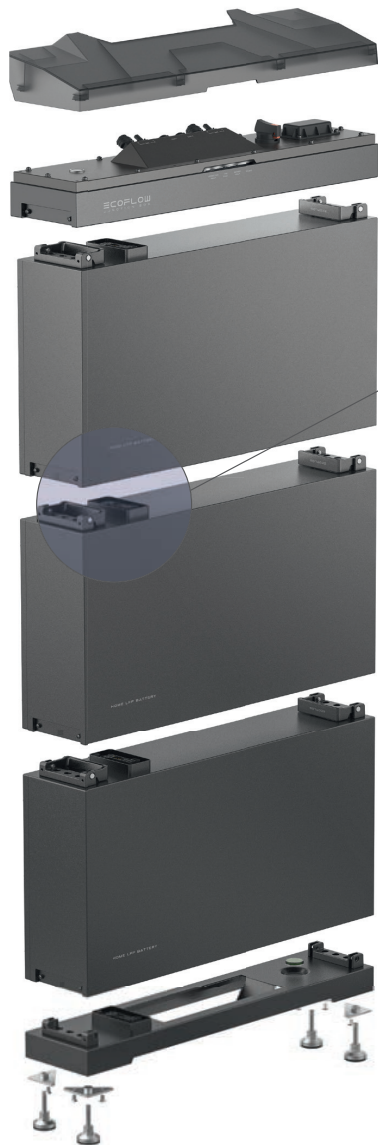

Plug-and-Play

Einfachere und schnellere Installation

- Verkabelungsfreie Batterieinstallation.
- Ultraschneller Inbetriebnahmeprozess in 3 Schritten.
- Ferngesteuerter OTA zu jeder Zeit.

Kompaktes und modernes Design

- Robustes und zuverlässiges mattiertes Metallgehäuse.
- 180 mm ultradünne, kompakte Abmessungen, um unauffällig in den Keller oder die Garage zu passen und mehr Platz für andere Geräte zu sparen.
- Klappen am Wechselrichter und an der Anschlussdose zum Verstecken der Kabel.

EcoFlow PowerOcean LFP-Batterie

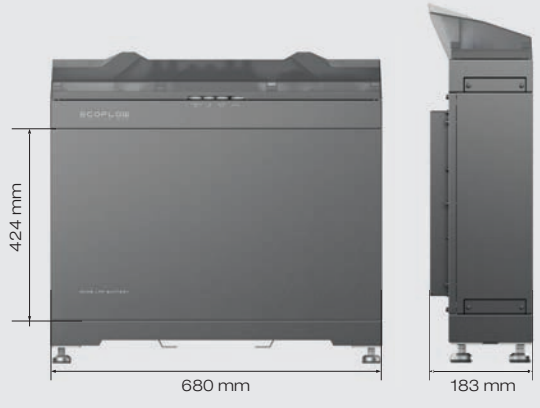

EcoFlow PowerOcean Hybrid-Wechselrichter

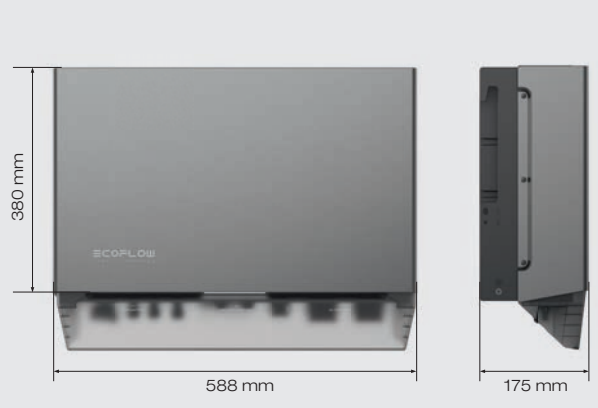

Für Benutzer: EcoFlow-App und Webportal

- Intuitive Leistungsflussüberwachung.
- Mit intuitiven Widgets personalisieren.
- Verabschieden Sie sich von hohen Energierechnungen mit dem Selbstversorgungsmodus.
- Immer auf Netzausfälle vorbereitet.

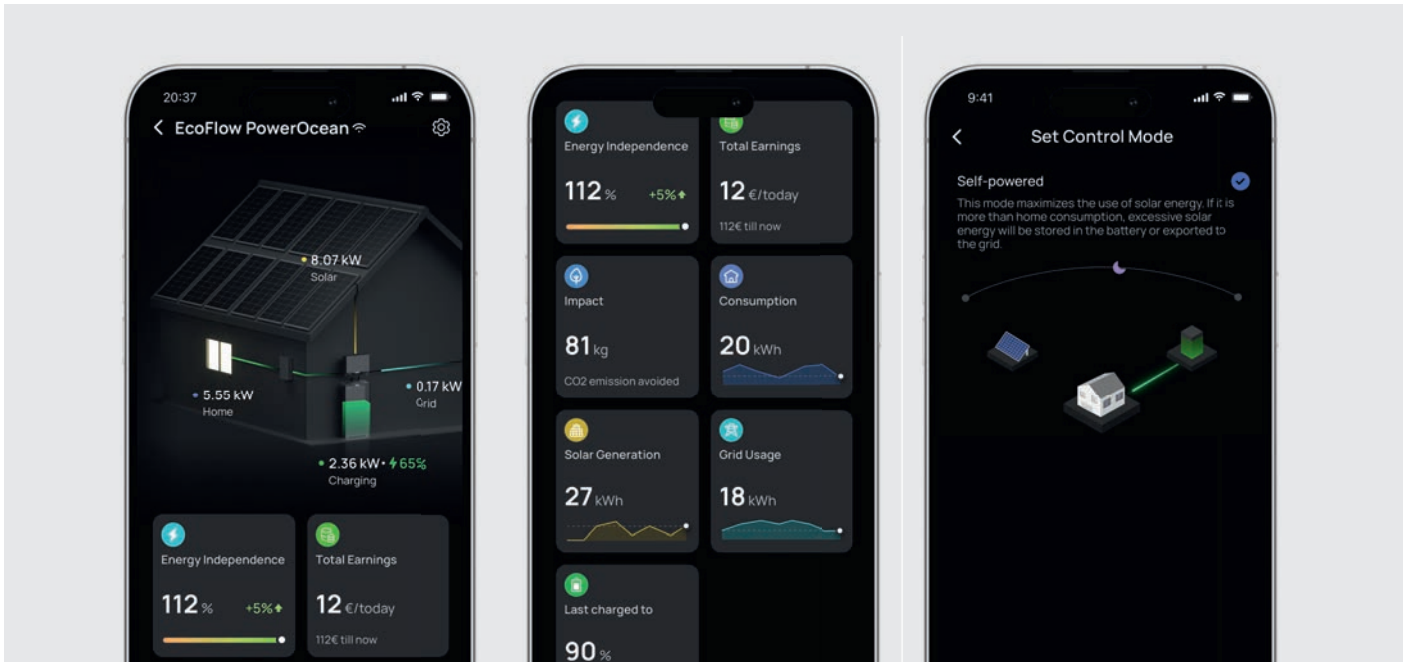

Für Installateure: EcoFlow-App und Webportal

- Ultraschneller Inbetriebnahmeprozess in 3 Schritten.
- Umfassende Kartenansicht der autorisierten Systeme.
- Einfache Fehlerbehebung.
 - Fehlercodes entsprechend der Notfallstufe priorisieren.
 - Fehlercode im Detail kennen.

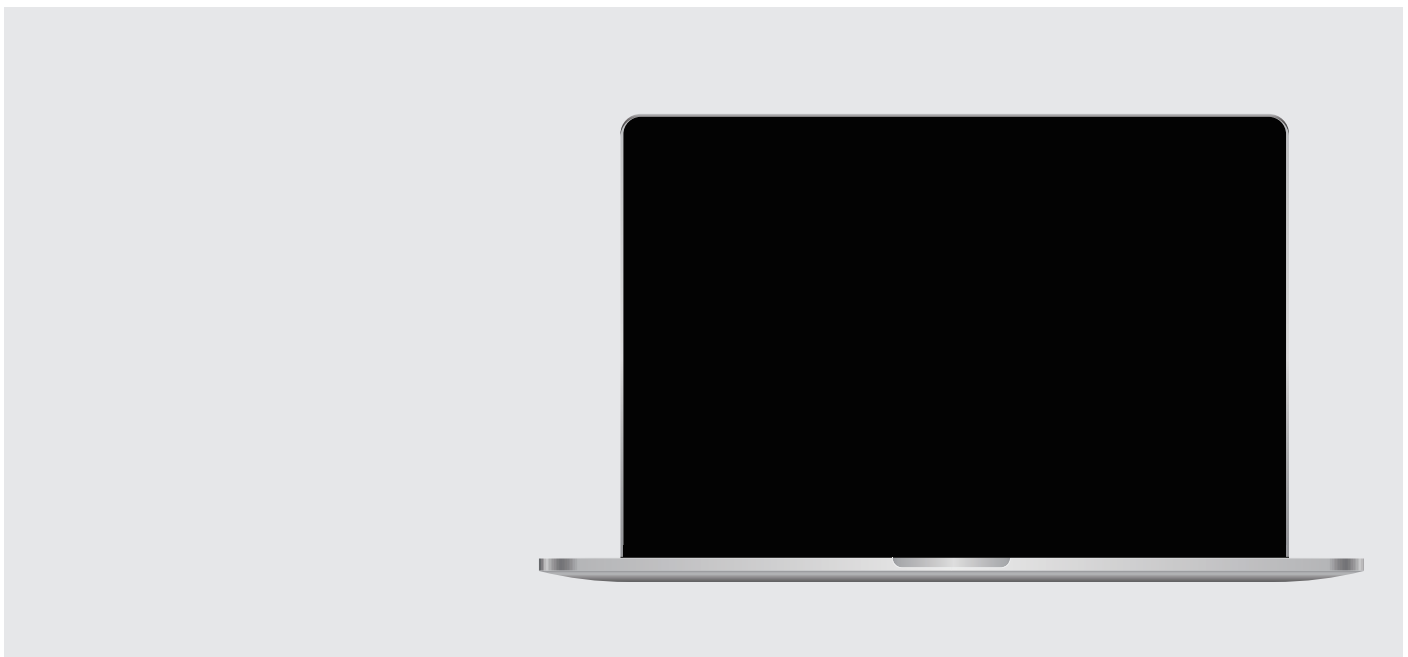

EcoFlow PowerOcean Akkus



Anzahl der Akkus		LFP Battery x 1	LFP Battery x 2	LFP Battery x 3
Leistung	Kapazität des Akkumoduls	5,1kWh	10,2kWh	15,3kWh
	Max. Ausgangsleistung	3,3kW	6,6kW	9,9kW
	Max. Eingangsleistung	2,5kW	5kW	7,5kW
	Nennspannung	800V		
	Betriebsspannungsbereich	720~960V		
	Akkuzellentyp	LFP		
Compliance <small>*mehr auf Anfrage verfügbar</small>	Zertifikate	IEC/EN62477, IEC/EN62619 (EN ISO 13849), UN 38.3		
General specification	Abmessungen (B*H*T)	680*612*183mm	680*1009*183mm	680*1406*183mm
	Gewicht des Leistungsmoduls	65,6kg	120,9kg	176,2kg
	Installation	Bodenständer		
	Betriebstemperatur	-20°C~50°C		
	Max. Betriebshöhe	3000m		
	Kühlmethode	Natürliche Konvektion		
	Relative Luftfeuchtigkeit	0~100% RH		
	IP-Schutzklassen	IP65		

EcoFlow PowerOcean Hybrid-Wechselrichter

Technische Parameter		EF HD-P3-8K0-S1	EF HD-P3-10K-S1
Eingang (PV)	Max. PV-Eingangsleistung	12 kW	14 kW
	Maximale Eingangsspannung	1000V d.c.	
	Betriebsspannungsbereich	180-1000V d.c.	
	Nenneingangsspannung	600V	
	Startspannung	180V	
	Maximaler Eingangsstrom pro MPPT	16A	
	Maximaler Kurzschlussstrom	24A	
	Anzahl der MPPTs	2	
	OVC	II	
Eingang (Akku)	Maximale Ladeleistung	8kW	10kW
	Maximale Entladeleistung	8kW	10kW
	Nennspannung	800V	
	Nennstrom	12,5A	
	Maximale Akkukapazität	45kWh	
Leistung (Netzgekoppelt)	Netzanschluss	3W/N+PE	
	OVC	III	
	Nennausgangsleistung	8kW	10kW
	Maximale Scheinleistung	8kVA	10kVA
	Nennausgangsspannung	220Va.c./380Va.c., 230Va.c./400Va.c., 3W/N+PE	
	Nennausgangsstrom	11,5A	14,4A
	Anpassbarer Netzfrequenzwert	50/60Hz	
	Leistungsfaktor	0,8 führend – 0,8 nachlaufend	
Ausgang (Backup-Ladung)	Nennausgangsleistung	8kW	10kW
	Nennausgangsspannung	220Va.c./380Va.c., 230Va.c./400Va.c., 3W/N+PE	
	Maximaler Ausgangsstrom	17,3A	17,3A
	Nennausgangsstrom	11,5A	14,4A
	THD	≤3%	
Compliance <small>*mehr auf Anfrage verfügbar</small>	Sicherheitsnorm	IEC/EN62109-1, IEC/EN62109-2	
	Netzgebundene Standards	VDE-AR-N 4105, TOR Erzeuger Type A, EN 50549-1, EEA-NE7 - CH	
	Schutzklasse	I	
Allgemeine Angaben	Betriebstemperaturbereich	-20°C~50°C	
	Betriebsfeuchtigkeit	0~100% RH	
	Maximale Betriebshöhe	3000m	
	Gewicht	29,5kg	
	Abmessungen	588*380*175mm	
	IP-Schutzklassen	IP65	
	Selbstverbrauch bei Nacht	<20W	
	Kühlmethode	Natürliche Konvektion	
	Kommunikationsmethode	RS485 & CAN & Wi-Fi & WAN & 4G	



Dein EcoFlow Distributor

bab-distribution.de